

# **Accesibilidad**

**C.E. LEY N° 6100/18 y  
modif 6438/21**

# Código de Edificación

LEY N° 6100/18/ modificación ley 6438/21

---

## Título 3. Proyecto

### Art 3.4. Medios de salida y accesibilidad

#### 3.4.1 Condiciones Básicas de Acceso Universal a los Edificios

El C.E. establece



Las condiciones básicas para que todas las personas puedan utilizar un edificio, visitarlo y acceder a sus servicios. Aplica principalmente a:

1. Entradas y pasos
2. Puertas
3. Rampas
4. Escaleras
5. Medios mecánicos de elevación
6. sanitarios

# Definiciones

## **ACCESIBILIDAD URBANA Y EDILICIA**

Es aquella que, en condiciones dignas, posibilita a personas con movilidad reducida en general, y con discapacidad en particular, ingresar, permanecer, egresar y desarrollar actividades en edificios y en ámbitos urbanos y utilizar los medios de transporte y comunicación.

## **ADAPTABILIDAD**

Posibilidad de modificar una estructura o un entorno físico para hacerlo accesible a las personas con discapacidad temporal o permanente.

## **VISITABILIDAD**

Posibilidad de las personas con discapacidad o con circunstancias discapacitantes de franquear la entrada, acceder a algunos locales y usar un servicio de salubridad en un edificio. La visitabilidad es un grado restringido de accesibilidad.

## **PERSONA CON DISCAPACIDAD (PcD)**

Aquellos que tengan deficiencias físicas, mentales, intelectuales o sensoriales a largo plazo que, al interactuar con diversas barreras, puedan impedir su participación plena y efectiva en la sociedad, en igualdad de condiciones con las demás..

# Ancho de entradas y pasos generales

Cualquier PASO GENERAL → ancho libre  $\geq 1,50\text{m}$

Si el CE no establece una medida determinada, se calculan según “medios de salida”

**Coefficiente de Ocupación: número teórico de personas que puedan estar dentro de la “superficie de piso”.**  
**“x” son los m2 por persona**

Categoría	Descripción	Locales	“X” (m <sup>2</sup> )	Observaciones
RESIDENCIAL	Vivienda Colectiva		-	2 personas por espacio habitable de la unidad de uso
	Hogar de Niñas, Niños y Adolescentes / Hogar de contención y/o refugio)	Sala de estar / entretenimiento / comedor	2	
		Dormitorio	-	Se establece cubaje: quince metros cúbicos (15,00 m <sup>3</sup> ) cada dos personas
	Residencial para Personas Mayores	Habitación convencional / para PcD	-	Se establece cubaje: quince metros cúbicos (15,00 m <sup>3</sup> ) por persona
		Sala de estar / entretenimiento	2	
		Comedor	2	
		Patio / Jardín	2	
INDUSTRIA	En edificios industriales (Salvo que el propietario declare el número de ocupantes)		18	

# Ancho de entradas y pasos generales

---

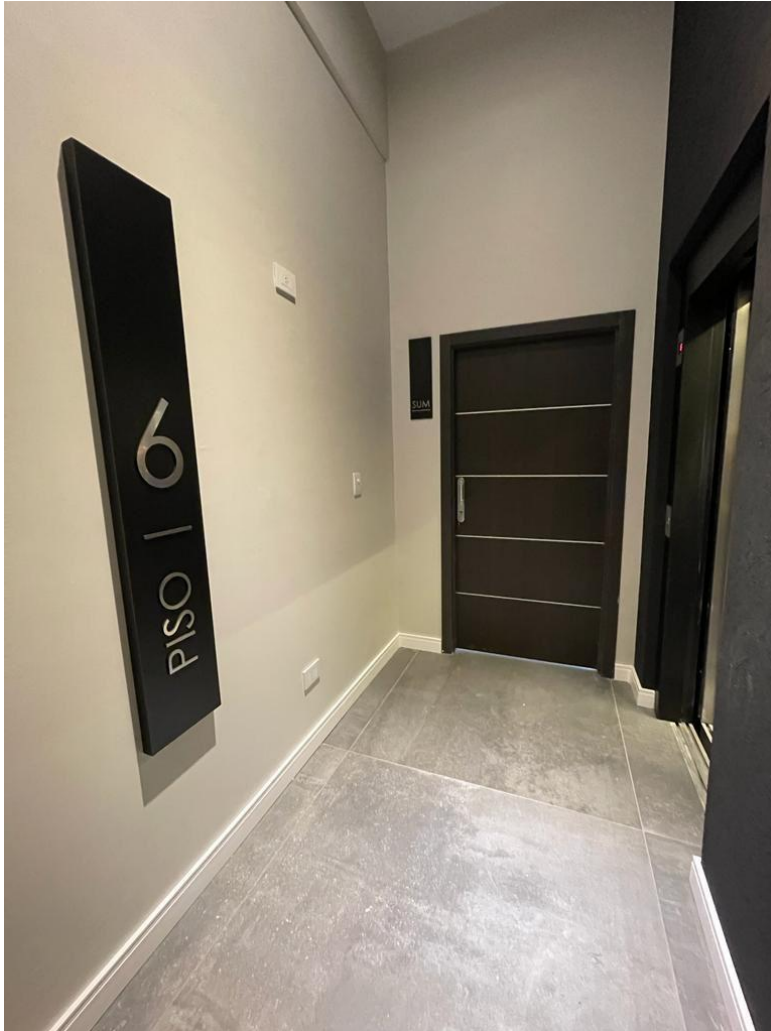

# Ancho de entradas y pasos generales

**1,10m** → hasta 30 personas  
**1,20m** → de +30 p hasta 50p  
**+ 0,15m** → c/50p de exceso

**Para lotes de ancho menor a 8,66m**

**1,00m** → hasta 30 personas  
**1,10m** → de +30 p hasta 50p  
**+ 0,15m** → c/50p de exceso

**Deben tener zonas de ensanchamiento de 1,50m para giro de silla**

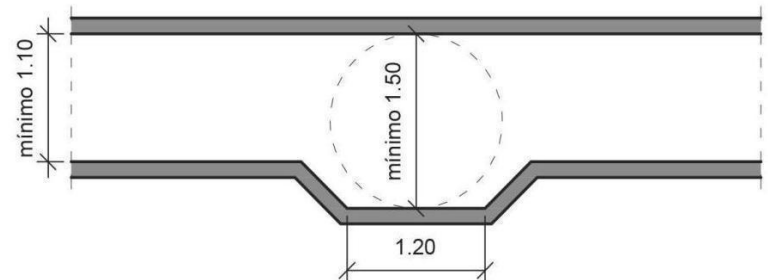

# Puertas (CE 3.4.3)

Luz útil de paso mínima → 0,80m gral

aplica a toda la vivienda c/excepción  
cálculo medios de salida

Superficies de aproximación → superficies libres requeridas  
a ambos lados de la abertura para que cualquier PcD  
pueda accionarla

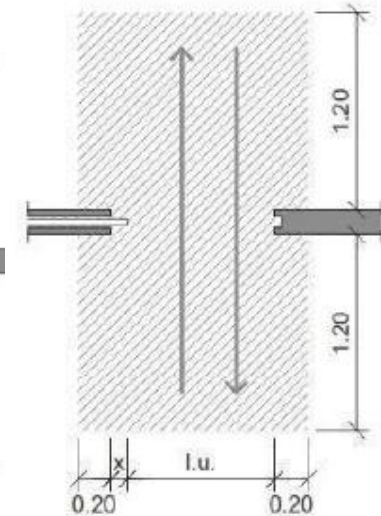
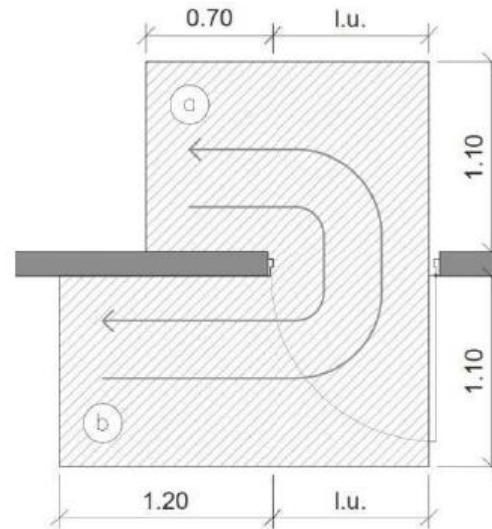
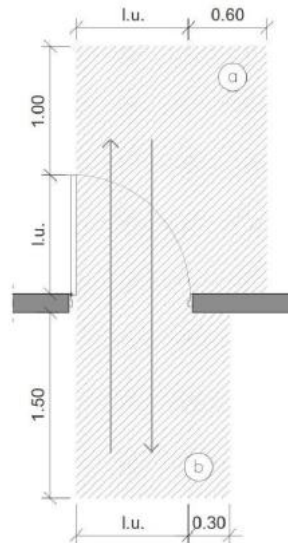
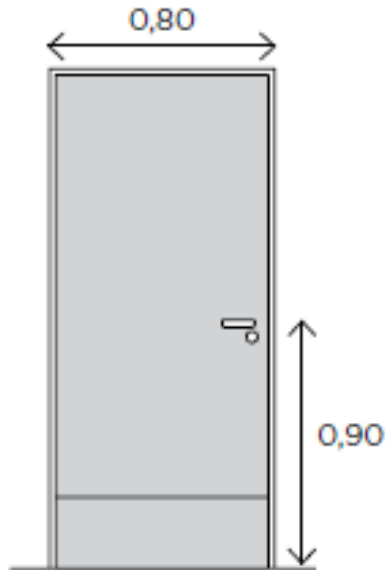

# Puertas (CE 3.4.3)

---



# Puertas

Herrajes → obligatorios para sanitarios para PcD



**DE RETENCIÓN** → pasador o cerrojo que permita la apertura desde el exterior

INTERIOR  
Superficie de aproximación  
Art. 4.6.3.10. e) 1

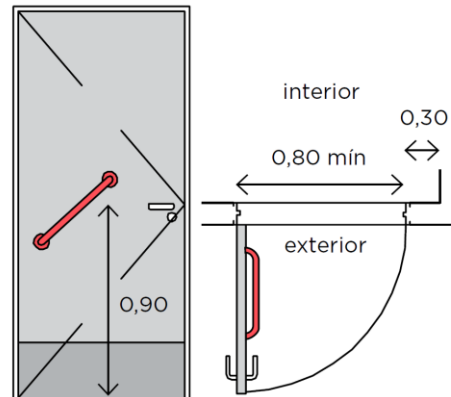

Si es una puerta "de abrir"  
llevará agarradera solamente  
en el interior

INTERIOR/EXTERIOR  
Superficie de aproximación  
Art. 4.6.3.10. e) 2

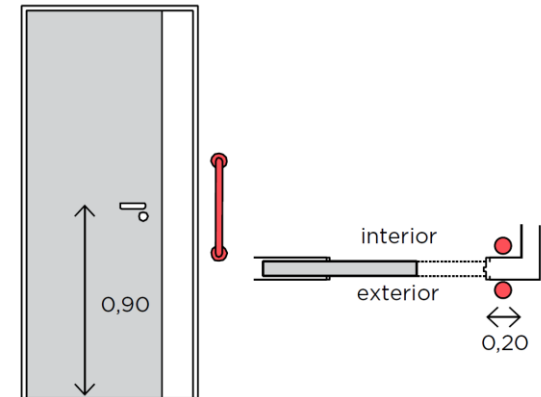

Si la puerta es corrediza  
deberá colocarse sobre la  
pared del lado interior  
y exterior

**SUPLEMENTARIOS** →  
agarraderas horizontales,  
verticales u oblicuas  
colocadas en cara interna  
si es de abrir o ambos  
lados si es corrediza.

# Puertas

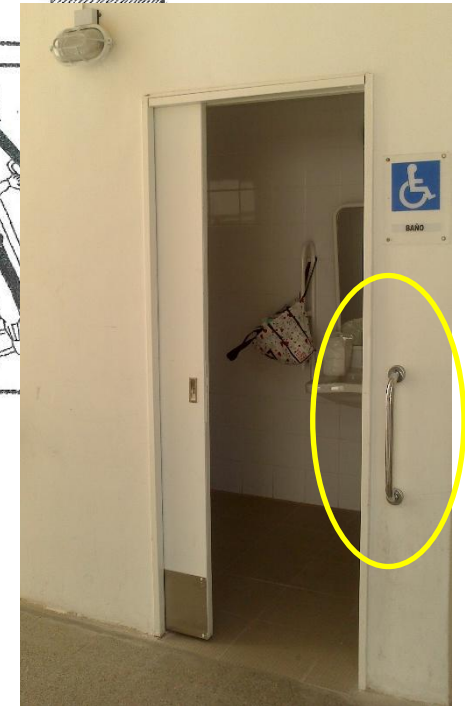
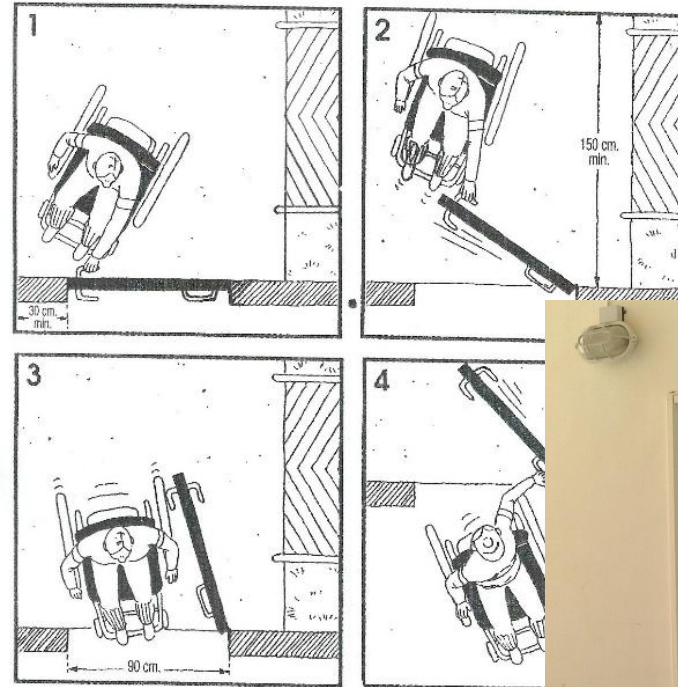
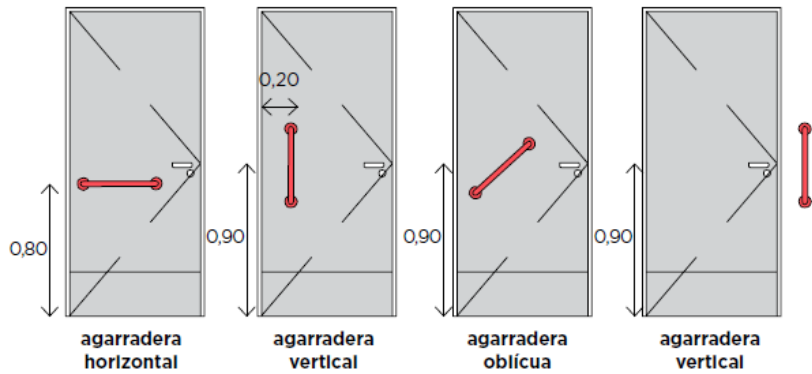

# Rampas (CE 3.4.5)

Para comunicar pisos entre sí o salvar cualquier desnivel como reemplazo o complemento de las escaleras.

Pueden salvar hasta 1,40m de desnivel  
→ si + → medios  
alternativos de elevación

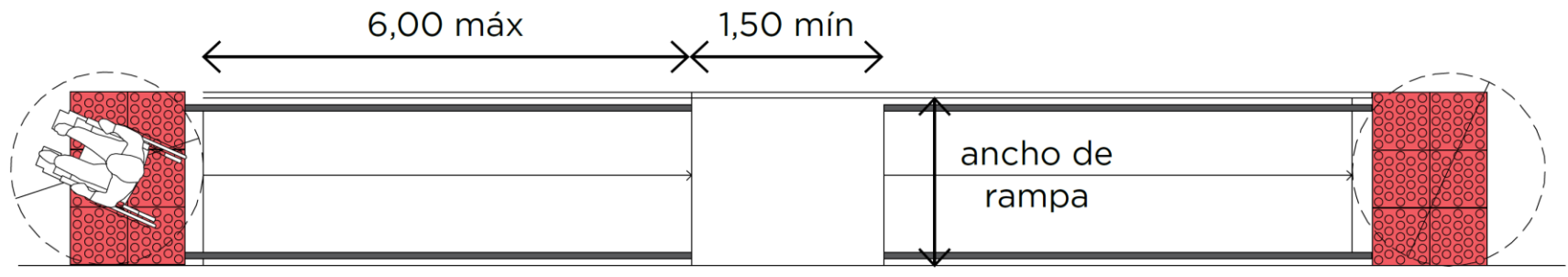
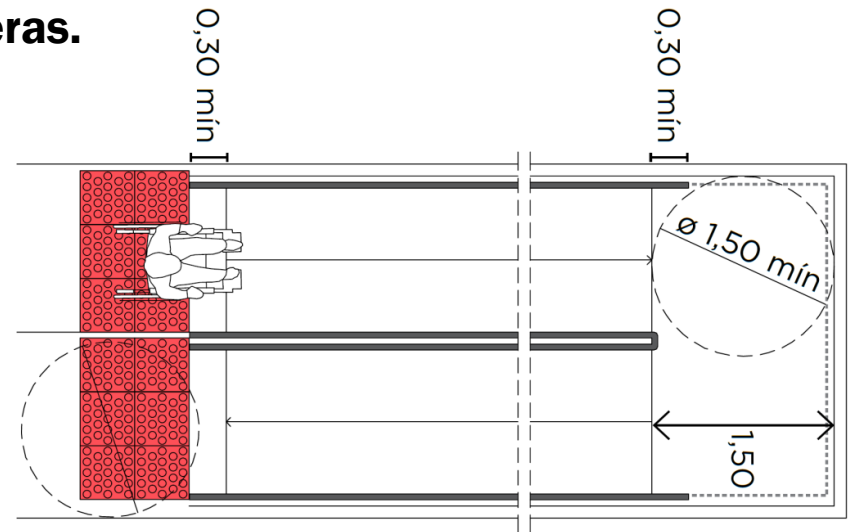

# Rampas

---

## CARACTERÍSTICAS

- Acceso fácil y franco
- Solado antideslizante
- Superficie plana
- Solado de prevención al inicio y fin
- Pendiente transversal entre 1 y 2%
- Pendiente longitudinal según tabla
- Descansos cada 6m y en cambio de dirección
- Zócalos de contención
- Pasamanos dobles a ambos lados

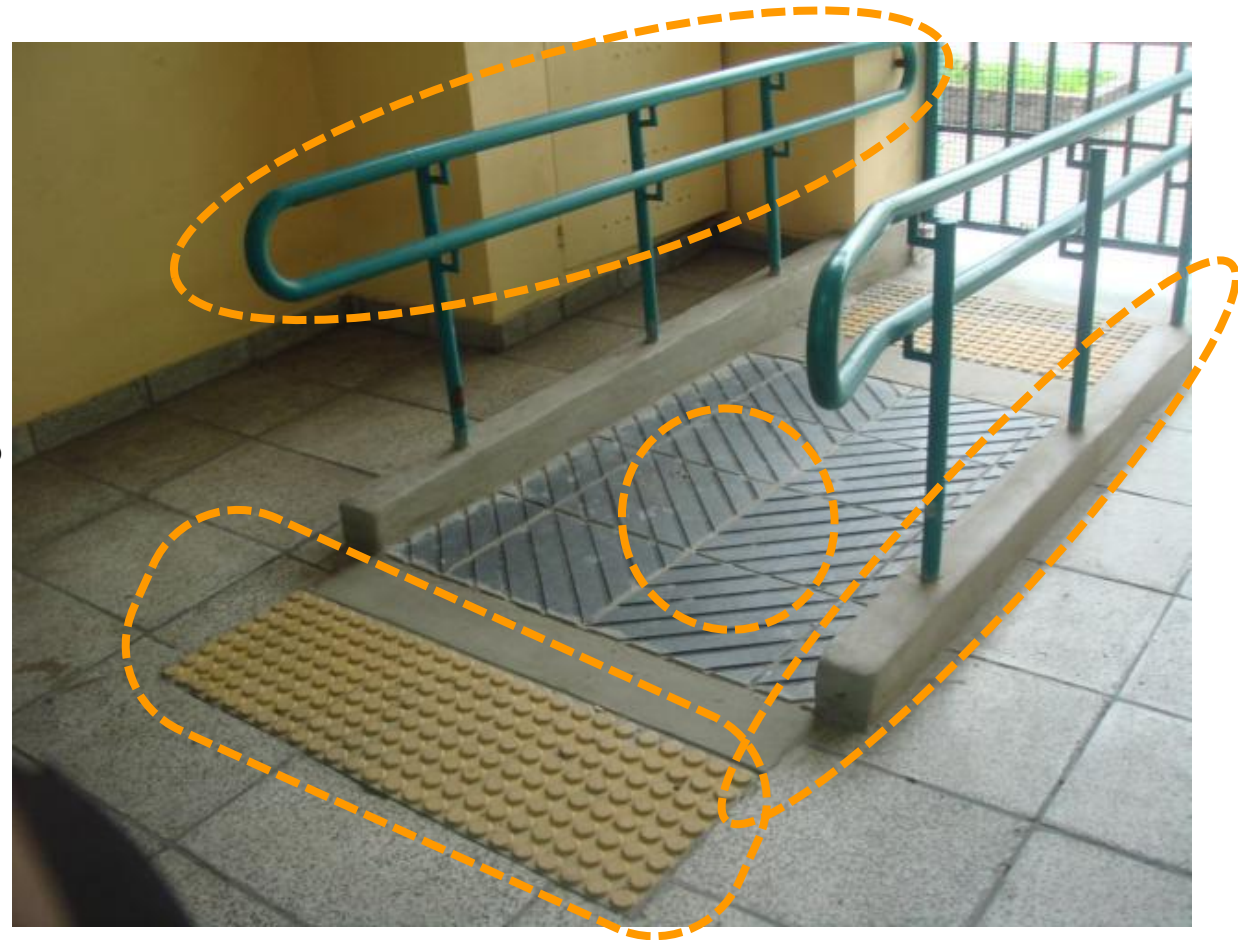

# Rampas

---

## RAMPAS INTERIORES

- **Pendiente máxima según tabla**
- **Pendientes menores a 3% no reciben tratamiento de rampa**
- **No se permite cambio de pendiente en tramos**

Altura a salvar "h" (m)	Porcentaje	Relación alto/largo h/l	Observaciones
$h < 0,075$	20%	1/5	Sin descanso
$0,075 \leq h < 0,20$	12,50%	1/8	
$0,20 \leq h < 0,30$	10%	1/10	
$0,30 \leq h < 0,50$	8,33%	1/12	
$0,50 \leq h < 0,75$	8%	1/12,5	Con descanso (s)
$0,75 \leq h < 1$	6,25%	1/16	
$1 \leq h < 1,40$	6%	1/16,6	
$h \geq 1,40$	5%	1/20	

# Rampas

## RAMPAS EXTERIORES

Se consideran así a las que no están bajo parte cubierta → por la lluvia requieren menos pendiente

Altura a salvar "h" (m)	Porcentaje	Relación alto/largo h/l	Observaciones
$h < 0,075$	12,5%	1/8	Sin descanso
$0,075 \leq h < 0,20$	10%	1/10	
$0,20 \leq h < 0,30$	8,33%	1/12	
$0,30 \leq h < 0,50$	8%	1/12,5	Con descanso (s)
$0,50 \leq h < 0,75$	6,25%	1/16	
$0,75 \leq h < 1$	6%	1/16,6	
$1 \leq h < 1,40$	5%	1/20	
$h \geq 1,40$	4%	1/25	

# Rampas

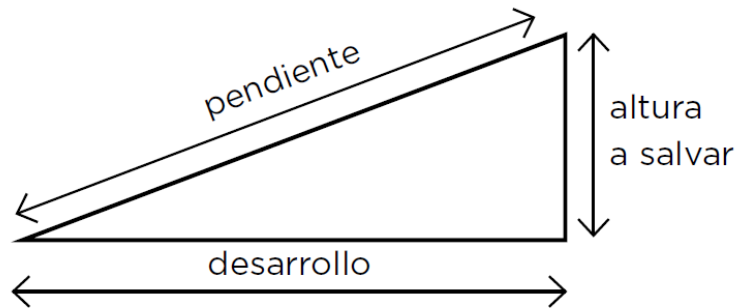

**h:** altura a salvar (en metros, en tabla aparece en cm)

**L:** longitud que figura en la columna de “Relación h/L” en función de la altura a salvar para exterior o interior.

**d:** desarrollo de rampa

**m:** metros

## EJEMPLO DE CÁLCULO

Para salvar 0,36m

$$\begin{array}{rcl} 1\text{m} & \text{-----} & 12,5\text{m} \\ 0,36\text{m} & \text{----}\rightarrow & X \end{array} \quad X = \frac{0,36\text{m} \times 12,5\text{m}}{1}$$

**X = 4,5 m de desarrollo → pendiente del 8%**

# Rampas

## ANCHO LIBRE

- **0,90m a 1,20m** entre zócalos
- **Ø de 1,50m** al inicio y fin sin invasión de puertas o elementos

## ZÓCALOS

- **0,10m** de altura mínima

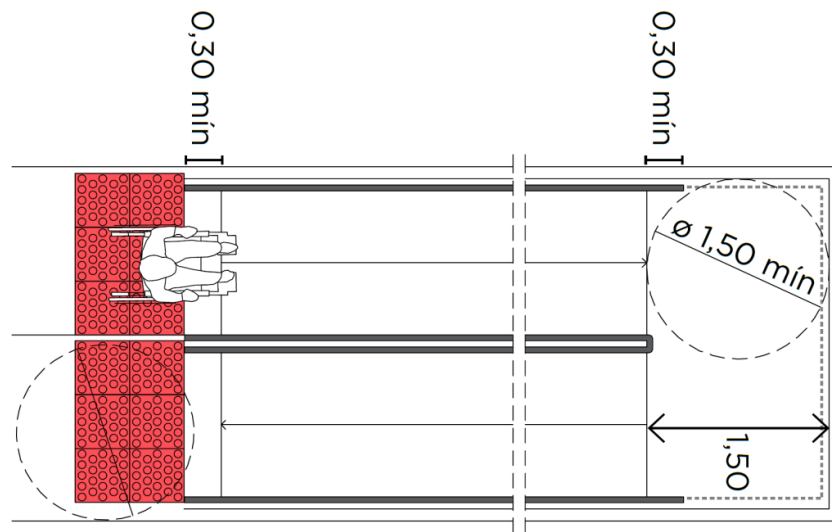

# Rampas

## PASAMANOS

- **Doble**
- **A ambos lados**
- **Continuo**
- **Fijación sin interrumpir el deslizamiento de la mano**
- **Prolongación horizontal 0,30m**

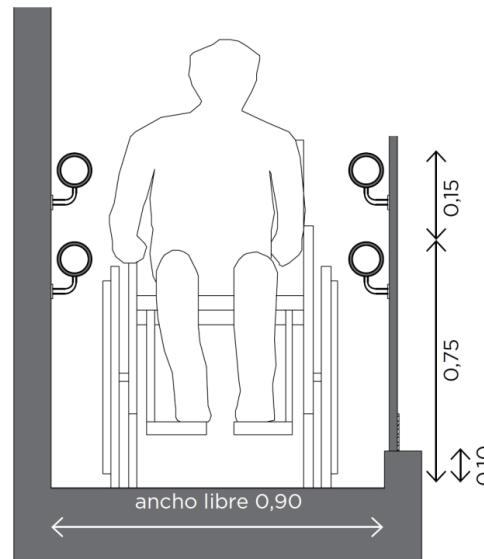

Pasamanos doble

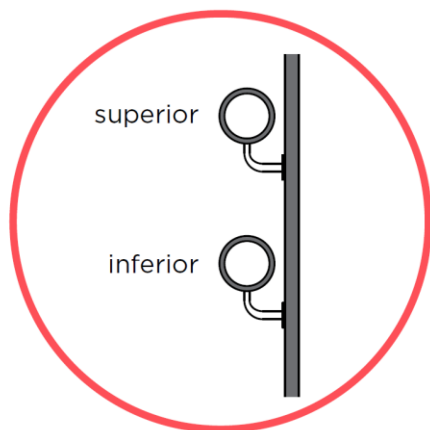

Sección transversal

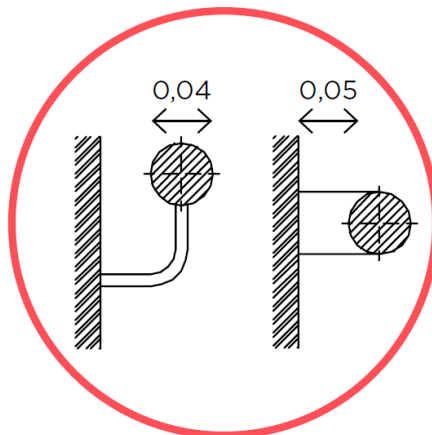

Prolongación horizontal

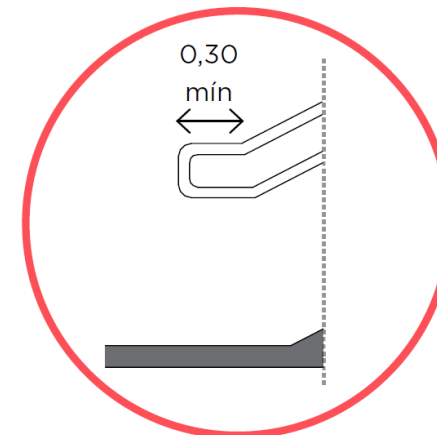

# Escaleras (CE 3.4.6)

## PRINCIPALES

### TRAMOS:

- Rectos hasta 16 alzadas corridas (excepción vivienda pb+3p : 21)
- NO compensadas
- NO pedadas y alzadas variables



### Debe verificar

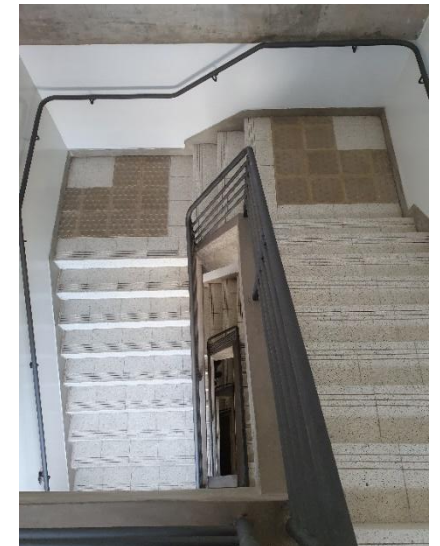
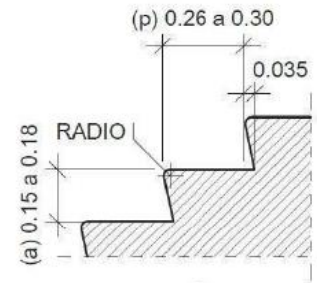
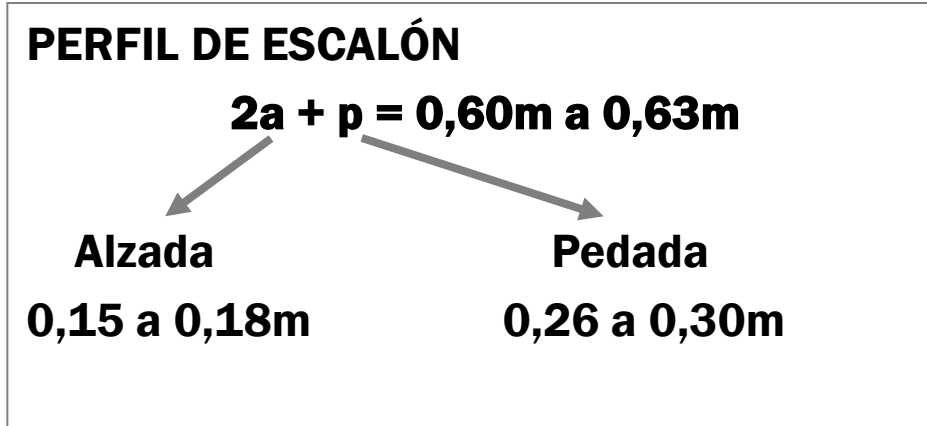

# Escaleras

## PRINCIPALES

**DESCANSOS** → el ancho depende de los giros y el ancho de escalera

**ANCHO LIBRE** → se miden entre zócalos y depende de los locales que comunique. Se calcula según “medios de salida”

**ALTURA DE PASO** → 2,10m

**PASAMANOS , SOLADO DE PREVENCIÓN (edif. público) Y ZÓCALOS DE CONTENCIÓN**

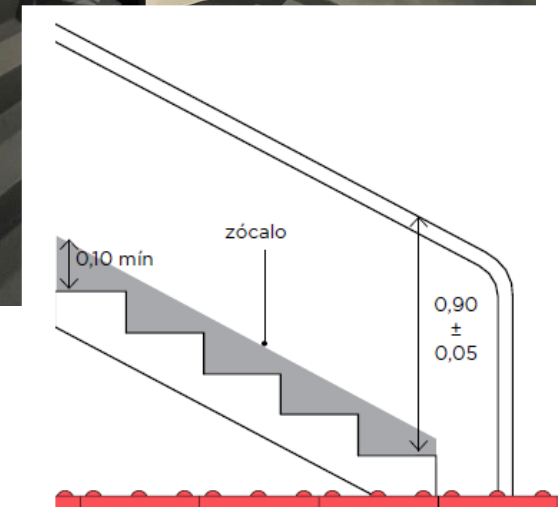
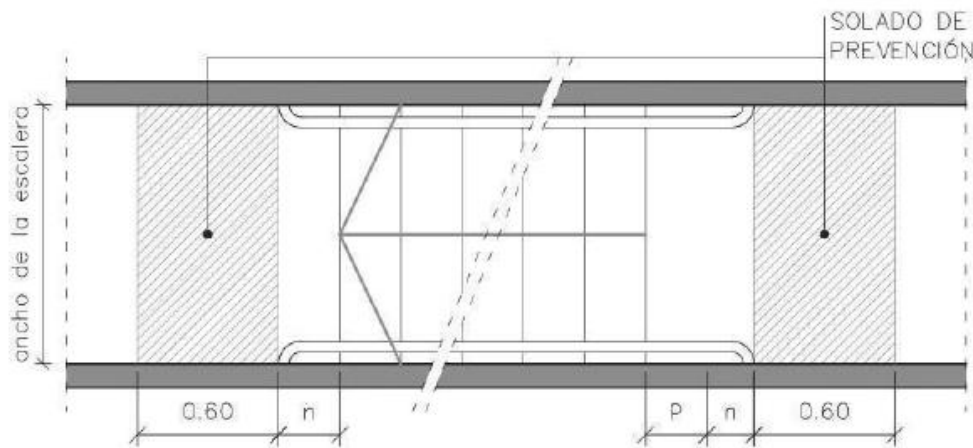

# Escaleras

## SECUNDARIAS

Sólo pueden comunicar

- 1 local de 1° o 3° < a 20m<sup>2</sup>
- Locales de 2° y 4°
- Locales de 5°
- Azoteas transitables

- Tramos de hasta 21 alzadas corridas
- No requiere verificar fórmula
- Permite anchos menores
- Permite compensación

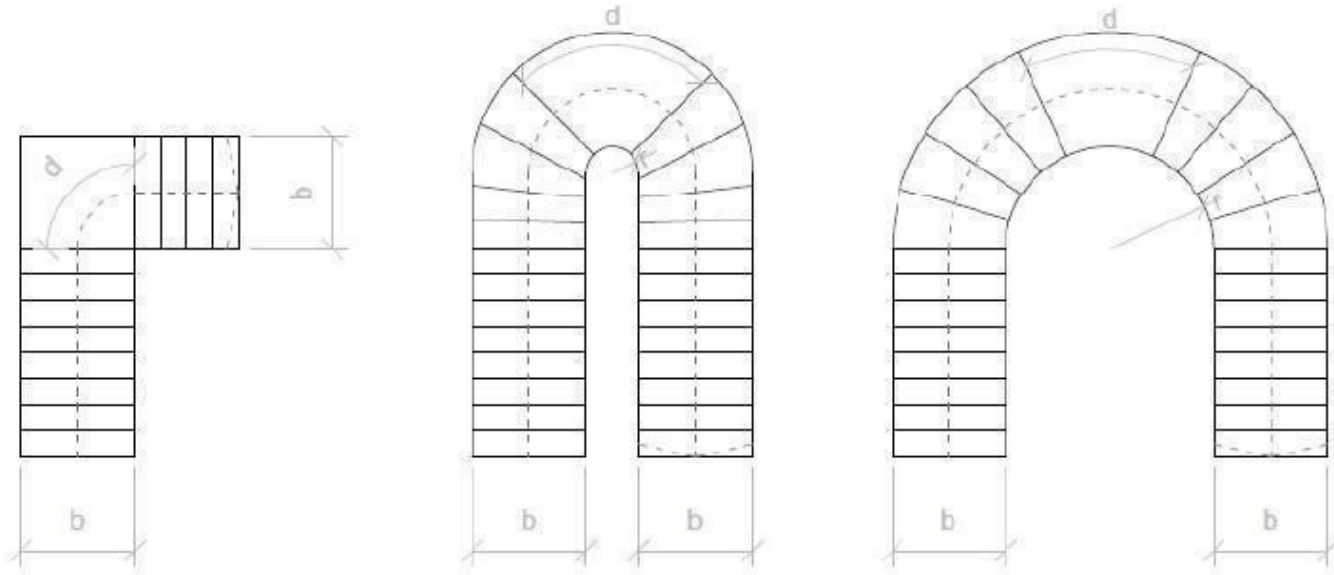

# Medios mecánicos de elevación (CE 3.9.10)

## ASCENSORES

La cantidad se calcula en función de los pisos a servir, cantidad de personas, superficie de piso y otros.

**CALCULO DE TRÁFICO DE  
ASCENSORES**

**Requiere → HABILITACIÓN  
MANTENEDOR**

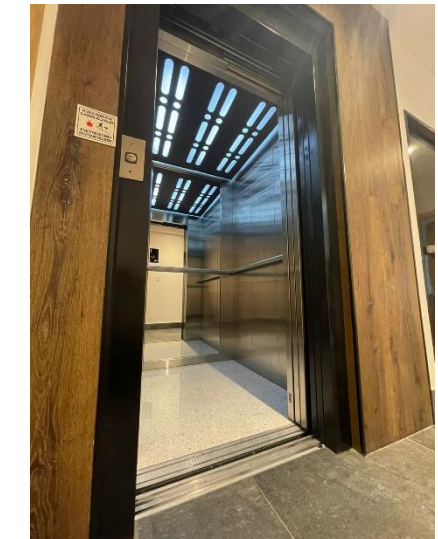

# Medios mecánicos de elevación

## TIPOS DE CABINA

**TIPO 1** → 1,10 x 1,30 : 1 silla + acompañante

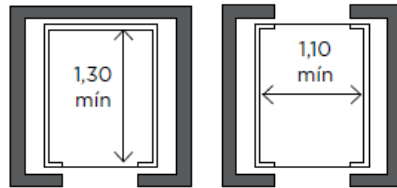

**TIPO 3** → 1,30 x 2,05: camilla + acompañante

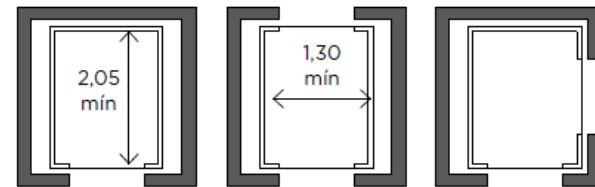

**TIPO 2 a** → 1,50 x 1,50: gira 360° en 1 maniobra

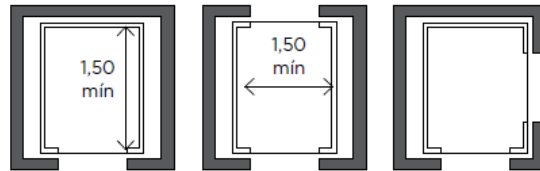

**TIPO 2 b** → 1,30 x 1,73: gira 360° en 3 maniobras

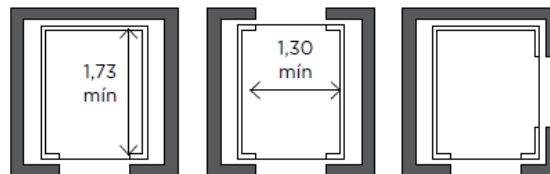

# Medios mecánicos de elevación

## PLATAFORMAS ELEVADORAS

### DE EJE VERTICAL

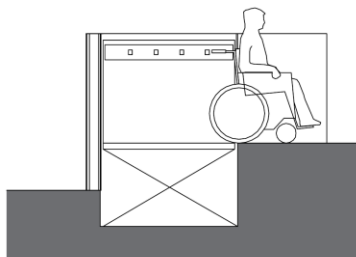
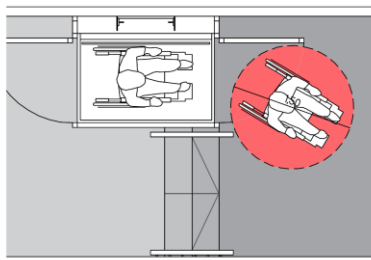

corte horizontal

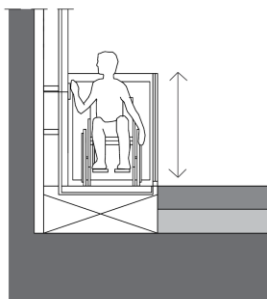

corte transversal

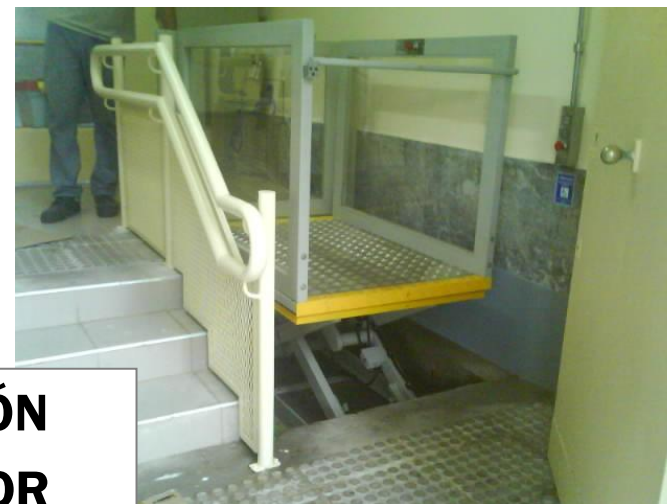

**Requiere → HABILITACIÓN  
MANTENEDOR**

# Medios mecánicos de elevación

**PLATAFORMAS ELEVADORAS  
OBLICUA**

Requiere → **HABILITACIÓN  
MANTENEDOR**

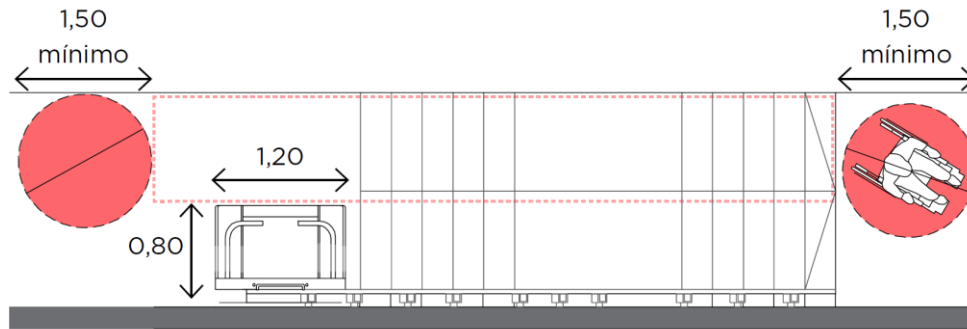

# Medios mecánicos de elevación

## PLATAFORMAS ELEVADORAS

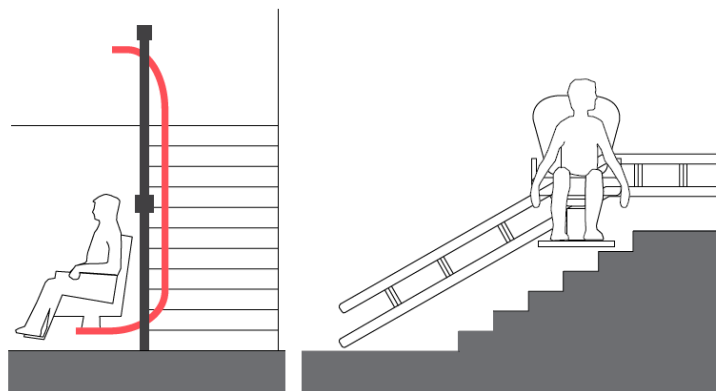

corte transversal

## SILLA MECANIZADA:

no traslada silla de ruedas. Solo se permite en viviendas individuales



# Sanitarios (CE 3.5)

- **Todo lugar con concurrencia masiva → B°PcD uso NO exclusivo**
- **Cantidad de artefactos en función del coeficiente de ocupación**
- **No exige diferenciación por sexo**
- **Distintos tipos de baños según sus artefactos**

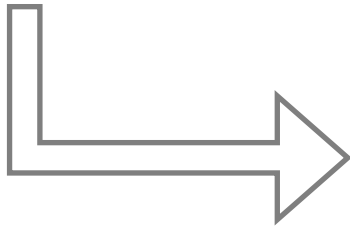

Tipo de Local destinado a Servicio de Salubridad	Lado mínimo (m)	Superficie mínima (m <sup>2</sup> )
Baño tipo I (In-Lo-Ba)	1,50	3,00
Baño tipo II (In-Lo-Du s/Ba)	1,50	2,50
Baño mínimo (In-Lo-Du)	0,90	1,40
Toilette (In-Lo)	0,90	-
Retrete (In)	0,75	-



# Sanitarios

## AREAS DE APROXIMACIÓN A ARTEFACTOS

Espacio libre requerido frente a cada artefacto

**INODORO**

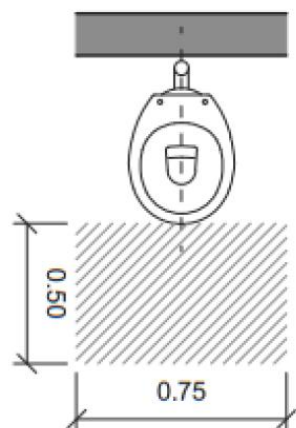

**BIDET**

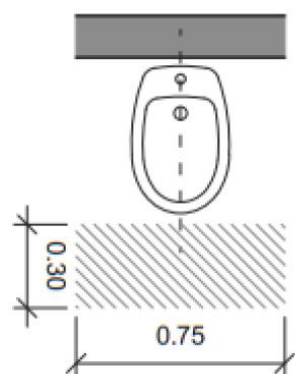

**LAVABO**

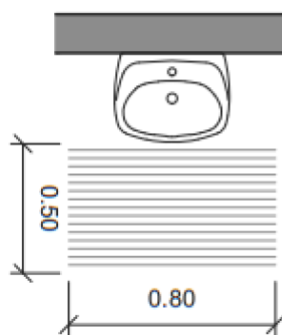

**MINGITORIO**

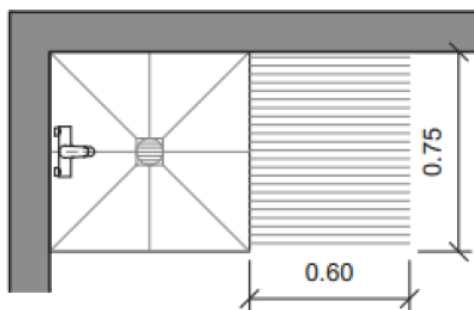
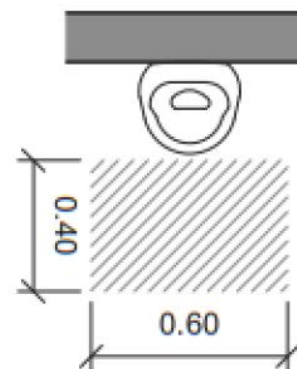

**DUCHA**

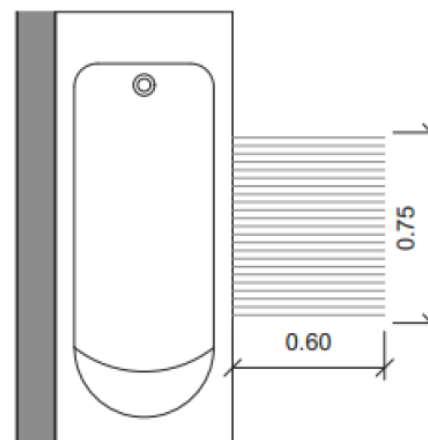

**BAÑERA**

# Servicio de salubridad PcD (CE 3.5.2.2)

- Inodoro alto c/2 barrales; 1fijo y 1 móvil
- Lavabo c/2 barrales fijos
- Espejo inclinado
- Puerta con apertura hacia afuera
- Pulsador de emergencia
- Giro de 1,50m dentro o fuera
- Otros: ducha - bidet

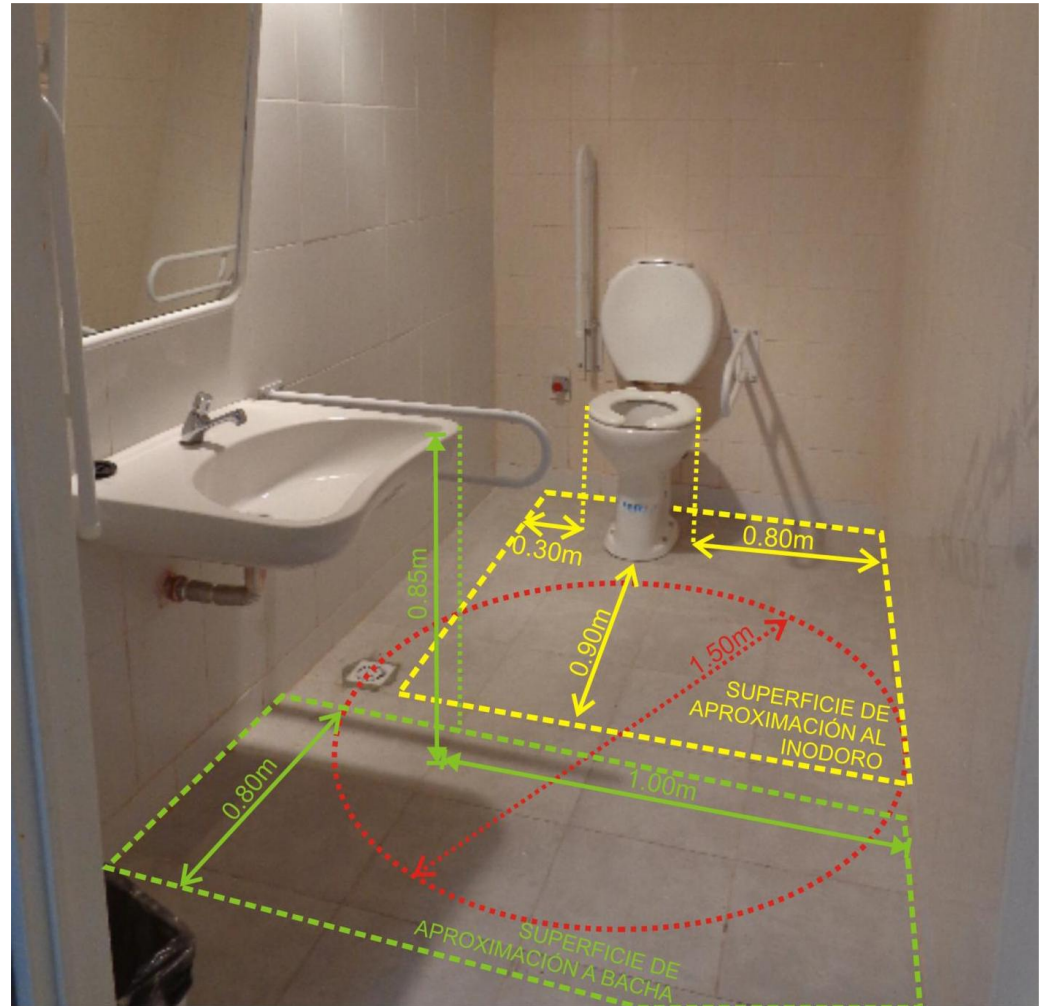



# Edificios existentes (CE 3.10.3.2.a)



# **Edificios existentes** (CE 3.10.3.2.a)

---

**Toda ampliación u obra nueva debe cumplir la normativa vigente en referencia a ACCESIBILIDAD**

**Los edificios anteriores al 2003 que realicen ampliaciones o modificaciones deben proponer alternativas de adaptación en el mayor grado posible (acce total, visitable, etc)**

**Rampa de pendiente mayor → RAMPA ASISTIDA**

**Un edificio bien diseñado es un edificio que puede usarse por todos.**